

PRO AUDIO MIC

Персональная система ушного мониторинга

PROAUDIO WS-880IMS

ОФИЦИАЛЬНЫЙ ДИСТРИБЬЮТОР В РОССИИ



ASIA MUSIC
Established in 1991

ЕАС

РУКОВОДСТВО ПОЛЬЗОВАТЕЛЯ

ВАЖНЫЕ ИНСТРУКЦИИ ПО ТЕХНИКЕ БЕЗОПАСНОСТИ

- Прочитайте и сохраните эти инструкции.
- Внимательно относитесь ко всем предупреждениям.
- Следуйте указаниям, даваемым в инструкциях.
- Не используйте устройство рядом с водой
- Не блокируйте вентиляционные отверстия. Устанавливайте устройство в соответствии с рекомендациями производителя, которые описаны ниже.
- Не устанавливайте устройство вблизи источников тепла: радиаторов, батарей, печек или другой аппаратуры (включая усилители) излучающей тепло.
- В целях безопасности используйте вилку с заземлением. Вилка с заземлением имеет три контакта, один из которых – заземляющий. Заземляющий контакт используется для обеспечения дополнительной безопасности. Если прилагаемая вилка не подходит к вашей розетке, обратитесь к электрику для замены на соответствующую.
- Обеспечьте защиту сетевого шнура от случайного наступания или сжатия, особенно в районе вилки и в точке выхода из аппаратуры.
- Используйте только те аксессуары, которые рекомендованы производителем.
- Используйте оборудование только вместе с тележкой, подставкой, треногой или столом, рекомендованным производителем, или поставляемым вместе с оборудованием.
- Во время грозы отключайте оборудование. Также отключайте в том случае, если оборудование не используется в течение длительного времени.
- Обслуживание устройства должно проводиться квалифицированным персоналом. Обращайтесь в сервисный центр в случае какого-либо повреждения оборудования, сетевого шнура, вилки, попадания внутрь жидкости или посторонних предметов, при эксплуатации оборудования под дождем или в условиях повышенной влажности, если оно не работает нормально, или упало.
- Для полного отключения оборудования от сети питания, отключите сетевой шнур из розетки.
- ВНИМАНИЕ - для уменьшения риска возгорания или удара электрическим током, не эксплуатируйте устройство под дождем или в условиях повышенной влажности.
- Избегайте попадания на оборудования воды. Следите за тем, чтобы на оборудование не были установлены емкости с водой.
- Данное оборудование необходимо устанавливать в помещении с перепадом температуры не более -10 - +40 °C, влажность не более 80%.
- Не допускайте многократных изгибов и пережатий кабеля. Не прикасайтесь к оголенным частям провода. Используйте кабель поставляемый вместе с консолью. В случае недостаточной длины необходимо сначала полностью смонтировать кабель и только затем подключить к устройству.
- Не рекомендуется устанавливать устройство в сильно запыленных, задымленных помещениях.
- Нежелательно прямое попадание солнечных лучей.
- Не рекомендуется устанавливать устройство в помещениях, подверженных вибрациям (вблизи станций метро, ж.д. полотна, работающих турбин).
- В помещениях с сильными перепадами напряжения, данный блок рекомендуется подключать через блок бесперебойного питания.
- При чистке блока не забудьте отключить питание.
- Чистите устройство только сухой тряпочкой.

Технические характеристики

Приемник	
Несущий диапазон:	655 - 679 МГц и 838 - 865 МГц
Количество частот:	120 (10 групп по 12 каналов)
Метод передачи:	Частотная модуляция (FM)
Частотный диапазон аудио:	60-16000 Гц
Отношение сигнал/шум:	> 90 дБ (А-взвешенный)
THD:	1 %
Аудиоразъем:	3,5 мм стерео TRS
Мощность аудиовыхода:	100 мВт
Управление:	Громкость, вкл/выкл, Set вверх/вниз, Escape
Индикаторы:	Мультифункциональный ЖК дисплей
Питание:	2 x AA батареи
Время работы от комплекта батарей:	до 12 часов (при использовании батарей типа ALKALINE)
Размеры (Ш x В x Г):	65 x 90 x 24 мм
Вес:	100 г. (без батарей)
Передатчик:	
Radio receiver frequency range:	655 - 679 МГц и 838 - 865 МГц
Количество частот:	120 (10 групп по 12 каналов)
Режимы:	Моно/стерео/двойное моно
Тип передачи:	Частотная модуляция (FM)
Мощность передатчика:	10 мВт
Частотный аудиодиапазон:	60-16000 Гц
Отношение сигнал/шум:	90 дБ (А-взвешенный)
THD:	0,50 %
Входы:	2 x XLR/6.3 мм TRS (комбинированный)
Входное сопротивление:	100 кОм
Антенный разъем:	TNC
Управление:	Питание, SET, вверх/вниз, уровень громкости наушников, уровень громкости входов, переключатель моно/стерео
Индикаторы:	Мультифункциональный дисплей
Блок питания:	Внешний БП
Питание:	12 - 18 В DC, 300 мА
Размеры (Ш x В x Г):	200 x 44 x 96 мм
Вес:	1,2 кг
Наушники:	
Тип:	Вкладыши
Частотный диапазон:	30 - 20,000 Гц
Сопротивление:	16 Ом
Разъем:	3,5 мм стерео TRS
Длина кабеля:	1,5 метра



рис. 4



рис. 5



рис. 6



рис. 7



рис. 8



рис. 9



рис. 10

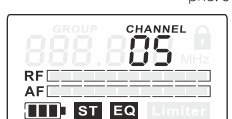

рис. 11

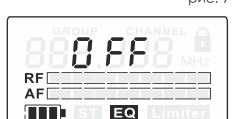

рис. 12

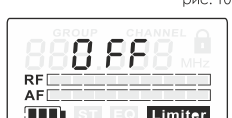

рис. 13

Выбор режима моно или стерео: нажимайте кнопку SET до тех пор пока не появится надпись MODE SELECT (рис. 4). Кнопками "вверх" и "вниз" выберите необходимый режим и нажмите кнопку SET.

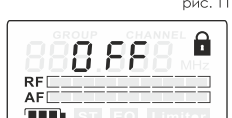
Блокировка настроек передатчика: нажимайте кнопку SET до тех пор пока не появится надпись LOCK SELECT (рис. 5). Затем нажмите кнопку ВВЕРХ или ВНИЗ для подтверждения активации или деактивации блокировки.

Настройка приемника

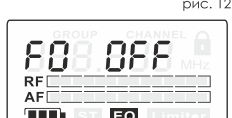
При включении приемника на экране отображается уровень радиосигнала, аудиосигнала, режим моно или стерео, состояние активности эквалайзера и лимитера, а также блокировка от изменений (рис. 6).

Установка баланса: баланс (рис. 7) устанавливается без бхода в настройки кнопками ВВЕРХ (7) и ВНИЗ (8).

Чтобы зайти в настройки откройте батарейный отсек - там находятся кнопки SET (вход в настройки) и ESC (выход из настроек).

Выбор канала и группы: нажимайте кнопку SET до тех пор пока не появится надпись GROUP (рис. 8). Кнопками "вверх" и "вниз" выберите необходимую группу и нажмите кнопку SET, чтобы появилась надпись CHANNEL (рис. 9). Выберите необходимый канал. Подтвердите выбор нажатием кнопки SET.

Включение эквалайзера: нажимайте кнопку SET до тех пор пока не появится надпись EQ (рис. 10). Кнопками "вверх" и "вниз" выберите ON (включить) или OFF (выключить). При включенном эквалайзере осуществляется подъем в области 10 кГц на 6 дБ.

Выключение лимитера: нажимайте кнопку SET до тех пор пока не появится надпись LIMITER (рис. 11). Кнопками "вверх" и "вниз" выберите ON (включить) или OFF (выключить). Лимитер ограничивает уровень входного сигнала в случае его превышения допустимого уровня.

Блокировка настроек приемника: нажимайте кнопку SET до тех пор пока не появится изображения замка (рис. 12). Кнопками "вверх" и "вниз" выберите ON (включить) или OFF (выключить).

Режимы работы приемника:

STEREO: в каждый канал наушников поступает сигнал с соответствующего левого и правого входов.

MONO: в каждый канал наушников поступает сигнал только с правого входа приемника.

Для режимов STEREO и MONO необходимо, чтобы в настройках передатчика был выбран соответствующий режим, а в приемнике - значение FO должно быть в положении OFF (выключено). Для этого нажимайте кнопку SET на приемнике, пока не появится надпись FO OFF или FO ON, и с помощью кнопок ВВЕРХ и ВНИЗ установите значение FO OFF (рис. 13).

DUAL MONO или двойное стерео: в данном режиме на оба канала наушника поступает моносигнал, полученный путем смешивания сигнала с левого и правого каналов передатчика. Данная функция очень удобна в следующем случае: на один вход передатчика, к примеру, подается фонограмма (или живой микс), а на другой вход - вокал. И вокалист сам, с помощью кнопок баланса на приемнике (7 и 8), выставляет необходимый ему микс. (Для данного режима необходимо, чтобы на передатчике был установлен режим STEREO, а на приемнике - FO ON, рис. 13)

Краткое описание

Система персонального ушного мониторинга профессионального уровня. На выбор пользователя имеется 120 настраиваемых частот. Передатчик системы имеет 2 универсальных балансных входа XLR/TRS. Система имеет 3 режима воспроизведения (моно, стерео и двойное моно), эквалайзер, лимитер. На передней панели передатчика имеется разъем для наушников с регулятором громкости.

- Доступные частоты: 655-679 МГц и 838-865 МГц
- 120 частот (10 групп по 12 частот)
- До 5 одновременно работающих систем (на каждый диапазон)
- Частотный диапазон: 60-16000 Гц
- Разъемы XLR/TRS стерео
- Включение и изменение громкости на приемнике одним регулятором.
- Стандартный разъем 3,5 мм миниджек на приемнике, позволяющий использовать любые наушники.
- Режимы моно/стерео/двойное моно (микширование с двух входных каналов в один моносигнал наушников)
- LCD-дисплей на приемнике и передатчике для отображения всей необходимой информации
- Подстройка входного уровня у передатчика на задней панели
- Наушники в комплекте
- 2 пары запасных силиконовых амбушюр
- Резьбовые крепление - в комплекте
- Удлинитель для крепления антенны на резьбовом креплении
- Алюминиевый кейс для транспортировки

Комплект поставки:

1. Стереопередатчик - 1 шт
2. Антенна - 1 шт
3. Стереоприемник - 1 шт
4. Наушники-вкладыши - 1 шт
5. Блок питания - 1 шт
6. Элементы питания - 2 шт.
7. Алюминиевый кейс - 1 шт
8. Руководство пользователя - 1 шт
9. Паспорт - 1 шт



Передатчик

Передняя панель

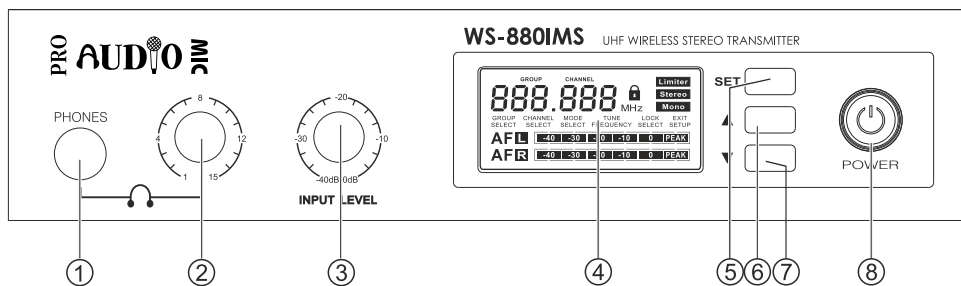

1. Стереовыход на наушники.
2. Регулятор громкости наушников.
3. Регулятор входного сигнала. Для оптимального уровня сигнала установите уровень максимально близко к 0 дБ, но не больше.
4. LCD дисплей.
5. Кнопка для входа в настройки.
6. Кнопка выбора параметров "вверх".
7. Кнопка выбора параметров "вниз".
8. Кнопка включения/выключения питания системы.

Задняя панель

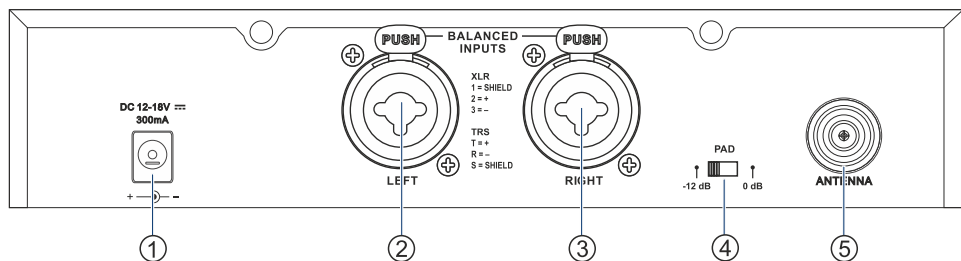

1. Разъем для подключения блока питания 12-18 В, идущего в комплекте.
2. Балансный универсальный (XLR/TRS) вход левого канала.
3. Балансный универсальный (XLR/TRS) вход правого канала. В режиме "моно" используйте только вход правого канала.
4. Кнопка понижения чувствительности линейных входов на 12 дБ.
5. Разъем для подключения антенны.

Приемник

1. Регулятор громкости. Для выключения приемника необходимо повернуть регулятор против часовой стрелки до щелчка.
2. Разъем 3,5 мм для подключения наушников
3. Антенна
4. LCD дисплей с подсветкой, отключающейся после 30 секунд неактивности.

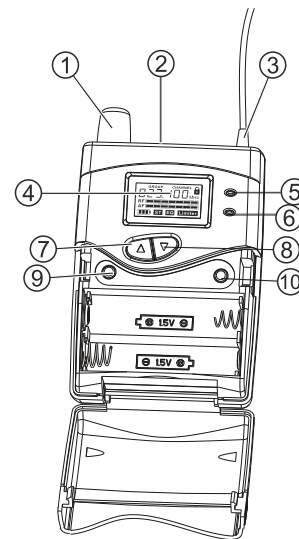

Крепление приемника на ремень

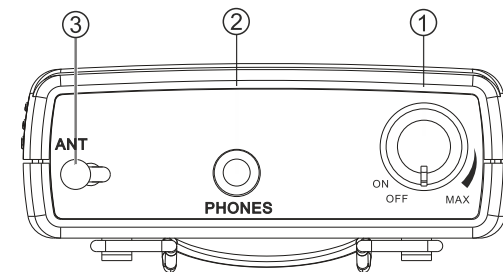
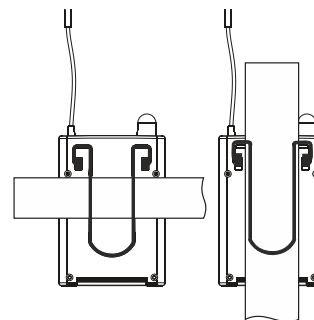

Установка элементов питания

Замените батареи, когда символ батареи на экране начнет мигать

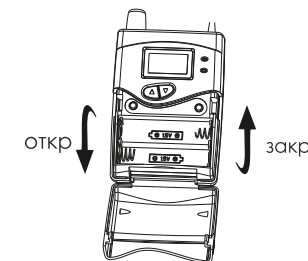

Настройка

Настройка передатчика

При включении передатчика на его дисплее отображается частота установленного канала и режим работы - моно или стерео (рис. 1).

Выбор канала и группы: нажимайте кнопку SET до тех пор пока не появится надпись GROUP SELECT (рис. 2). Кнопками "вверх" и "вниз" выберите необходимую группу и нажмите кнопку SET, чтобы появилась надпись CHANNEL SELECT (рис. 3). Выберите необходимый канал. Подтвердите выбор нажатием кнопки SET.

Выход из меню происходит автоматически через несколько секунд бездействия. Для быстрого выхода из меню нажимайте кнопку SET, пока на экране не появится EXIT SETUP, затем нажмите кнопку ВВЕРХ или ВНИЗ для подтверждения выхода.



рис. 1



рис. 2

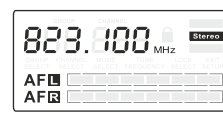
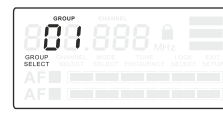

рис. 3