

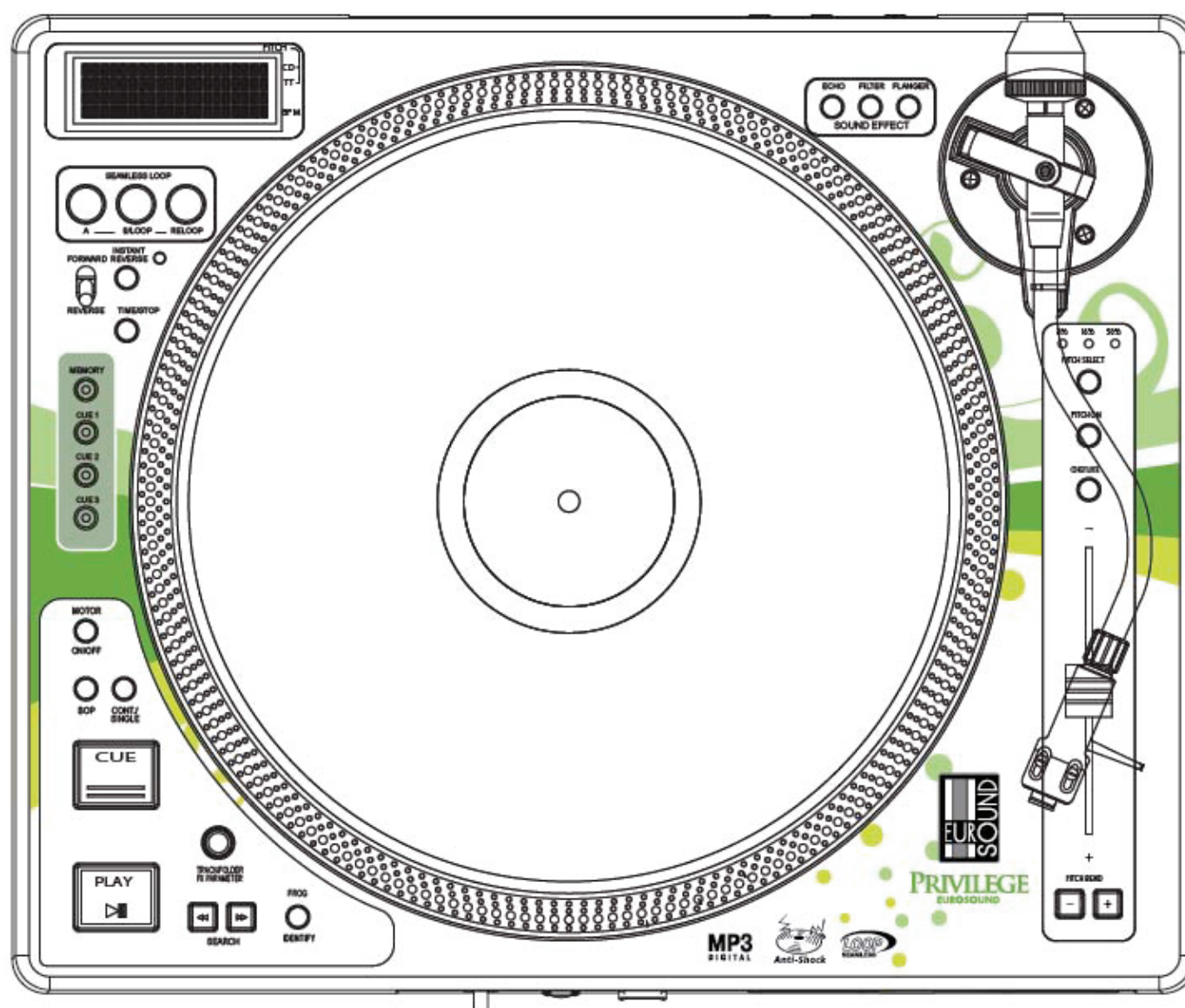

ПРОФЕССИОНАЛЬНЫЙ
CD/MP3/Виниловый проигрыватель

EUROSOUND «Privilege»

ИНСТРУКЦИЯ ПО
ЭКСПЛУАТАЦИИ



СОДЕРЖАНИЕ

ЗАМЕЧАНИЯ ПО ЭКСПЛУАТАЦИИ.....	2
ОБЕСПЕЧЕНИЕ НАДЁЖНОЙ И ЭФФЕКТИВНОЙ РАБОТЫ.....	2
ОПИСАНИЕ ФУНКЦИЙ (Вид сверху).....	3
ОПИСАНИЕ ФУНКЦИЙ (Вид спереди).....	6
ИНСТРУКЦИЯ ПО ЖК-ДИСПЛЕЮ.....	7
ОПИСАНИЕ ФУНКЦИЙ (Вид сзади).....	8
ОСНОВНЫЕ ОПЕРАЦИИ.....	9
РЕГУЛИРОВКА ВЫСОТЫ ОСНОВАНИЯ ТОНАРМА.....	10
АДРЕСА СЕРВИСНЫХ ЦЕНТРОВ.....	11

ЗАМЕЧАНИЯ ПО ЭКСПЛУАТАЦИИ

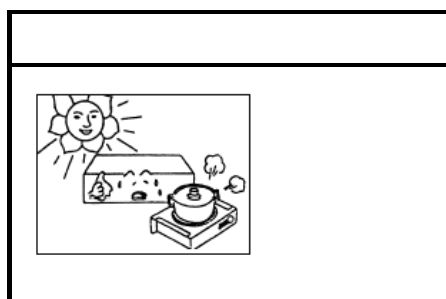

Избегайте воздействия высоких температур

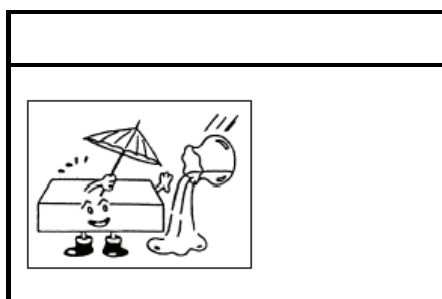

Избегайте попадания пыли и влажности

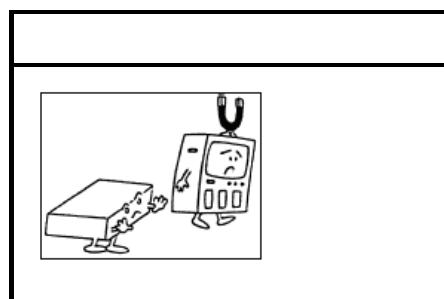

Использовать подальше от телевизора и магнитного поля

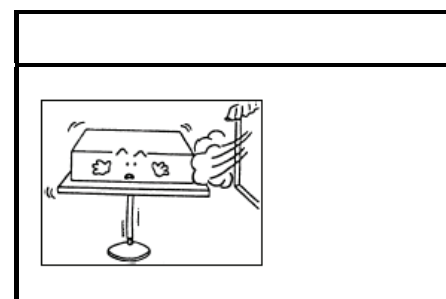

Располагайте устройство на устойчивой поверхности

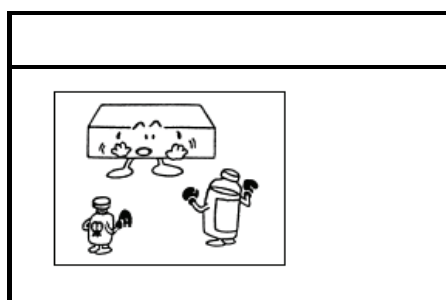

Не используйте химикаты

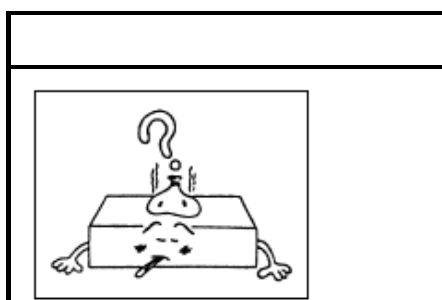

При поломке сразу же свяжитесь с торговым представителем

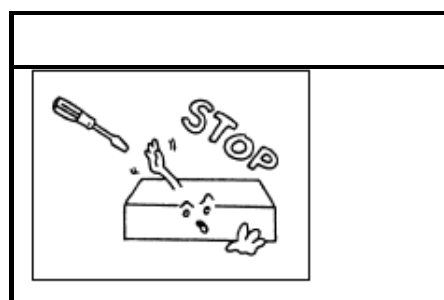

Не вскрывать корпус

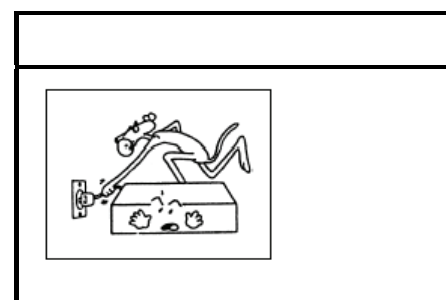

Осторожно обращайтесь с электрокабелями



Этот продукт не является твёрдым-бытовым отходом (ТБО). Он подлежит передаче в действующий пункт сбора и утилизации электрооборудования. Контроль должной утилизации данного продукта с вашей стороны поможет предотвратить потенциальное негативное воздействие на окружающую среду и здоровье человек, которое, при неправильной утилизации данного продукта, могло иметь место. Правильная утилизация отходов способствует сохранению природных ресурсов. Для более подробной информации об утилизации данного продукта, пожалуйста, свяжитесь с региональным представителем, вашей службой по утилизации отходов, или в магазин, в котором вы приобрели данный продукт.

ОБЕСПЕЧЕНИЕ БЕЗОПАСНОЙ И ЭФФЕКТИВНОЙ РАБОТЫ

- 1. Будьте осторожны в условиях экстремальных температур**
Избегайте воздействия на устройство прямых солнечных лучей и не ставьте его рядом с нагревательными приборами. Не используйте устройство при температуре ниже 41°F /5°C, или выше 95°F /35°C.
- 2. Избегайте повышенной влажности, а также попадания на устройство воды и пыли**
Не размещайте устройство в условиях повышенной влажности или очень пыльной среде. Не следует ставить на устройство сосуды с водой.
- 3. Используйте подальше от источников помех и шума**
Таких как электромотор, тюнер, телевизор и усилитель.
- 4. Располагайте устройство на устойчивой поверхности**
Выберите ровную и устойчивую поверхность во избежание вибраций устройства.
- 5. Для чистки не используйте химические добавки или летучие жидкости**
Для удаления пыли используйте чистую сухую ткань, а для въевшейся грязи используйте влажную мягкую ткань.
- 6. При поломке сразу же свяжитесь с торговым представителем**
При любых неисправностях сразу же выньте вилку из розетки и свяжитесь со специалистом для проведения ремонта устройства. Не пытайтесь сами разбирать устройство, есть опасность электрошока.
- 6-1. Осторожно обращайтесь с электрокабелями**
При извлечении вилки из розетки держите за вилку, никогда не тяните за кабель. Отсоедините устройство от электропитания при длительном неиспользовании.
- 7. Осторожно обращайтесь с компакт диском**
Всегда используйте только чистые диски; не используйте диски с трещинами или царапинами, так как это может привести к нестабильной работе проигрывателя.

ОПИСАНИЕ ФУНКЦИЙ

Вид сверху

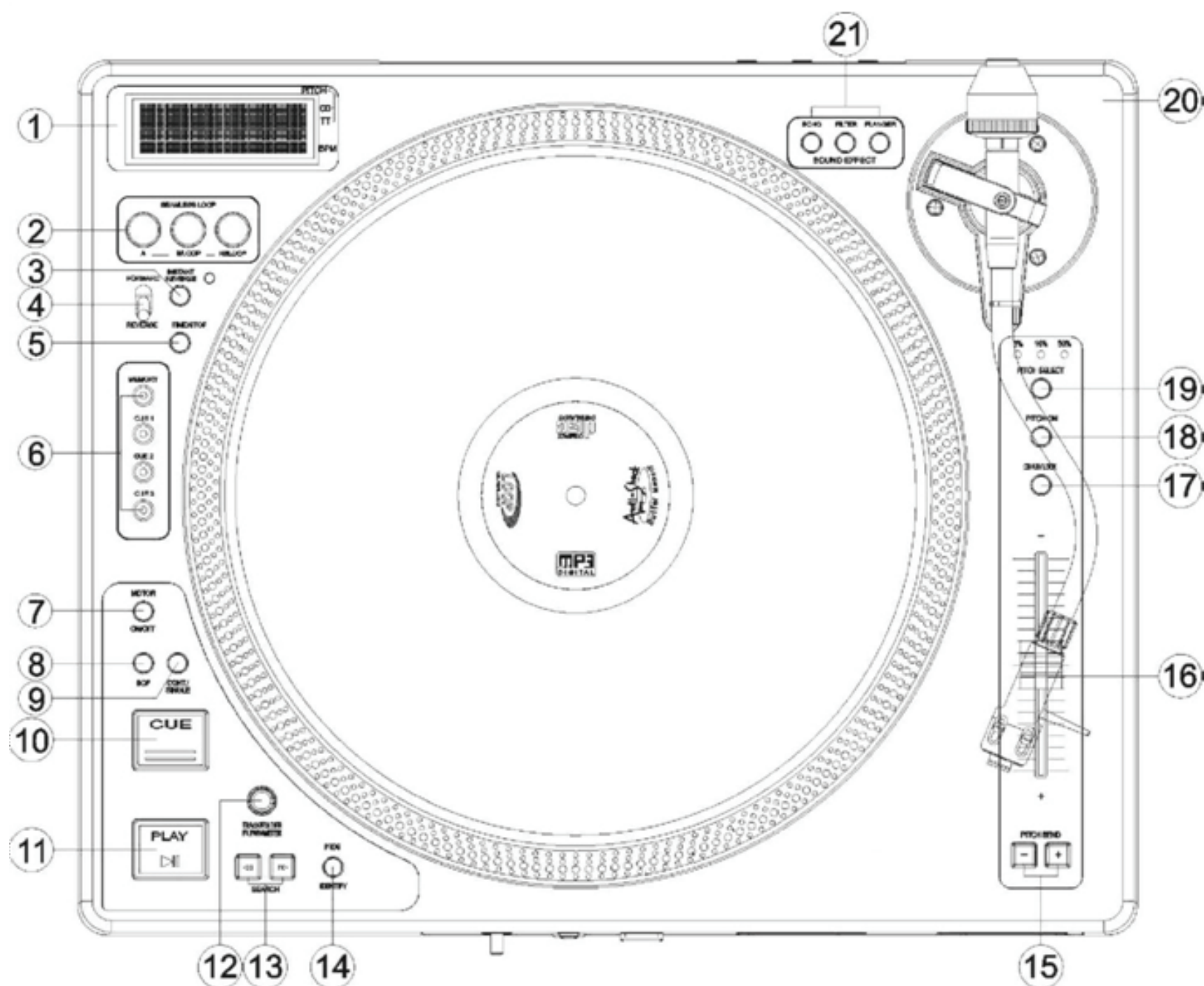

1. ЖК дисплей

На этих жидкокристаллических дисплеях показаны номера треков, время (минуты, секунды, блоки), диапазон скорости, а также информация о воспроизведении.

2. Бесшовная петля

Клавиши A, B / LOOP / EXIT, RELOOP.

- i. . Клавиша A --- «начальная точка» (Точка A, а также Метка 1 может быть точкой A). После установки точки A загорается зелёный индикатор.
- ii. . Клавиша B / LOOP EXIT;---«Конечная точка» (Точка B). Нажмите клавишу B / LOOP для установки точки B и начала автоматического воспроизведения петли. Индикаторы петли на дисплее и три светодиодных индикатора начнут мигать. Для выхода из режим воспроизведения петли снова нажмите эту клавишу.
- iii. . Для возвращения в режим проигрывания петли нажмите RELOOP во время воспроизведения.
- iv. . Для изменения «Начальной» и «Конечной» точек снова нажмите на клавишу A & B / LOOP EXIT.
- v. Интервал между точками A и B должен быть более 20 блоков; иначе точка B будет аннулирована, функция LOOP деактивируется, а индикатор петли погаснет на дисплее.

3. Быстрый реверс (Instant Reverse)

1. При включенном режиме быстрого реверса звук быстрой остановки от реверса не будет слышен. В таком режиме при реверсе трека с 00:50 переключение в нормальный режим произойдёт только в 00:45. Нормальное воспроизведение трека возобновится с 00:55. Обратите внимание, что в этом режиме есть 10 секундный буфер, что реверс трека начнётся через 10 секунд от выбранной вами точки.

ii. Удерживайте клавишу быстрого реверса в течение трёх секунд пока не загорится светодиодный индикатор. В таком режиме нормальное воспроизведение и реверс начинаются сразу же с выбранной точки.

В таком режиме при реверсе трека с 00:50 переключение в нормальный режим произойдёт только в 00:45. Нормальное воспроизведение трека возобновится с 00:45.

4. Воспроизведение/Реверс (Forward/Reverse)

Управление направлением вращения Диска.

5. Клавиша Время / Остановка (Time / Stop)

Нажатием этой клавиши вы можете переключать режимы показа времени между режимом показа общего остатка времени, режимом оставшегося времени текущего трека и режимом прошедшего времени воспроизведения. При удерживании клавиши в течение трёх секунд воспроизведение будет остановлено.

6. 3 быстрые метки (3 HOT-CUE)

Проигрыватель может воспроизводить сразу с трёх установленных меток.

А. Поместите метки в память: для этого сначала нажмите клавишу Память (Мемо), затем нажмите клавишу установки метки (Cue) для установки метки, при этом клавиша Cue будет гореть.

Б. Проиграйте занесённые в память метки: Если нажать соответствующую клавишу метки (CUE), то она будет мигать около пяти секунд.

Примечание: В режиме реверса эта функция работать не будет.

7. Мотор вкл/выкл (Motor On/Off)

Выключатель мотора вращающегося диска

8. Клавиша BOP

При нажатии этой клавиши воспроизведение автоматически начинается с места, где установлена метка.

9. Клавиша переключения режимов воспроизведения Continue / Single

Нажимая эту клавишу вы можете переключать режимы воспроизведения между auto cue, single и continue. Выбранный режим показан на дисплее.

*AUTO CUE SINGLE – По окончании каждого трека воспроизведение останавливается в начале следующего трека. Воспроизведение начинается с точки начала звуковой дорожки.

*CONTINUE - Режим непрерывного воспроизведения.

*OUTRO – Воспроизведение последних 30 секунд каждого трека. Для переключения в режим OUTRO удерживайте клавишу в течение трёх секунд.

10. Клавиша установки метки (Cue)

Функция установки метки позволяет вернуть воспроизведение CD проигрывателя на указанное место. Нажав на Паузу (Pause) для установки метки нажмите на клавишу Cue, при этом клавиша Cue будет подсвечена; во время воспроизведения, нажмите эту клавишу для приостановки воспроизведения там, где установлена метка.

11. Клавиша Воспроизведение / Пауза (PLAY/ PAUSE)

Эта клавиша служит для воспроизведения и паузы.

12. Изменение параметров трека и FX эффектов (TRACK/FX PARAMETER KNOB)

Выбор трека для воспроизведения и настройка FX эффектов

13. Клавиша трек (Track)

Выбор трека для воспроизведения.

14. Клавиша Program / ID

Вы можете запрограммировать желаемый трек. При остановленном воспроизведении нажмите клавишу PROG для входа в режим памяти; для выбора треков нажимайте клавиши Skip, а после этого нажмите снова клавишу PROG для закрепления настроек для каждого трека. Максимум возможно запрограммировать 16 треков. При воспроизведении запрограммированных треков горит индикатор PROG. Для выхода из программы остановите воспроизведение, откройте диск или выключите питание.

Эта клавиша может использоваться для получения информации о треках диска, см. пункт 22

15. Клавиша подгона скорости (PITCH BEND + / -)

При одновременной работе двух проигрывателей функция подгона скорости даёт возможность совмещения ритма путём подгонки скорости. Нажатием клавиши «+» скорость повышается сразу на 16%. Нажатием клавиши «-» скорость автоматически уменьшается сразу на 16%. Ритмы можно совместить путём подгонки скорости.

16. Питч-контроль (PITCH CONTROL SLIDER)

Для соответствия выбранной скорости воспроизведения (8%, 16%, 32%, 100%), используя питч-контроль, вы можете выбирать между минимальным (вверх) и максимальным диапазоном (вниз) скорости проигрывания.

17. Переключатель Key On/Off

Включение или выключение режима Key.

_ KEY OFF: На дисплее показан мигающий "KEY", а также ключ изменённый в соответствии с изменением питча. Настройка параметров ключа не работает

KEY ON: На дисплее горит индикатор "KEY", для настройки ключа поворачивайте регулятор. Поворачивайте регулятор для изменения ключа.

18. Клавиша включения / выключения питча (PITCH ON/OFF)

Для включения питча нажмите клавишу Pitch On / Off, для выключения питча повторно нажмите эту клавишу.

19. Клавиша выбора диапазона питча (PITCH % SELECT)

Выбор диапазона изменения питча – $\pm 8\%$, $\pm 16\%$, $\pm 32\%$, $\pm 100\%$. Изменения скорости воспроизведения регулируется питч-контролем.

20. Тонарм

Тип: Универсальный S-образный с цилиндрической трубкой

21. Клавиши выбора эффектов

А) Флэнджер

Б) Фильтр

В) Эхо

Для информации по основным операциям и настройке см.страницу 9.

22. Информация о диске (только для CDDA)

1) Удерживайте клавишу MEMO Key в течение 2 секунд, на ЖК дисплее покажется сообщение "SAVE", а также время основной метки. Это значит, что точка основной метки сохраняется в EEPROM.

Когда через 3 секунды сообщения "SAVE" и "MAIN CUE" исчезнут с ЖК дисплея, процедура сохранения основной метки будет окончена.

2) Когда EEPROM распознает, что в памяти есть запись MEMO record, на ЖК дисплее появится сообщение "CUE", удерживайте клавишу Program в течение 2 секунд для вызова сохранённой метки.

3) Когда EEPROM распознает, что в нём содержится сохранённая точка метки. ЖК дисплей будет показывать сообщения LOAD и MAIN CUE time.

4) Удерживайте клавишу Program/ID в течение 3 секунд для загрузки времени сохранённой метки в основную метку MICON MAIN CUE.

Для удаления данных из памяти данных о диске

1) Удерживайте клавишу TIME и нажмите клавишу включения питания POWER ON.

2) Удерживайте клавишу MEMO в течение 3 секунд в режиме «Нет диска» для удаления данных из памяти EEPROM.

Когда через 3 секунды ЖК дисплей покажет "RESET", то значит данные удалены.

23. Функция SLEEP:

Проигрыватель автоматически отключается, если в течение 30 минут находится в режиме ожидания.

ОПИСАНИЕ ФУНКЦИЙ

Вид спереди

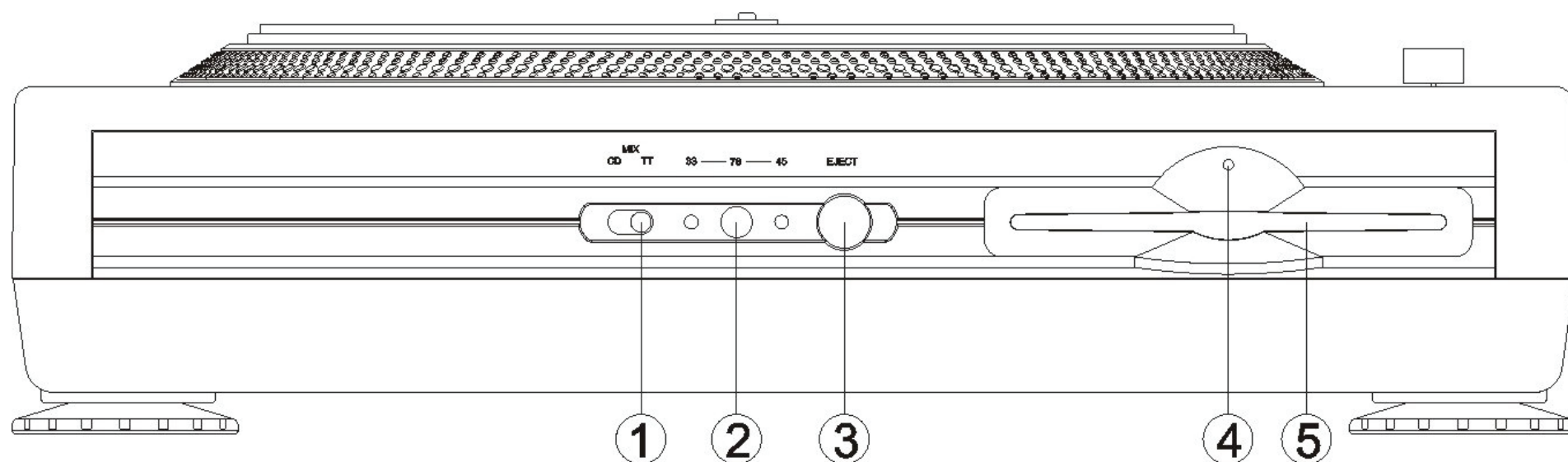

1. CD/MIX/TT

Переключение режимов CD/Mix/TT(Пластинка)

2. Выбор скорости (оборотов в минуту)

Выбор скоростей 33/45/78 оборотов в минуту, для переключения на 78 оборотов удерживайте клавишу в течение трёх минут.

3. Клавиша извлечь диск (eject)

Нажать для извлечения диска. **Примечание:** Для извлечения диска сначала нажмите стоп или паузу.

4. Индикатор использования привода

При использовании дискового привода индикатор будет мигать.

5. Слот для диска

Для вставки и извлечения компакт дисков.

РУКОВОДСТВО К ЖК-ДИСПЛЕЮ

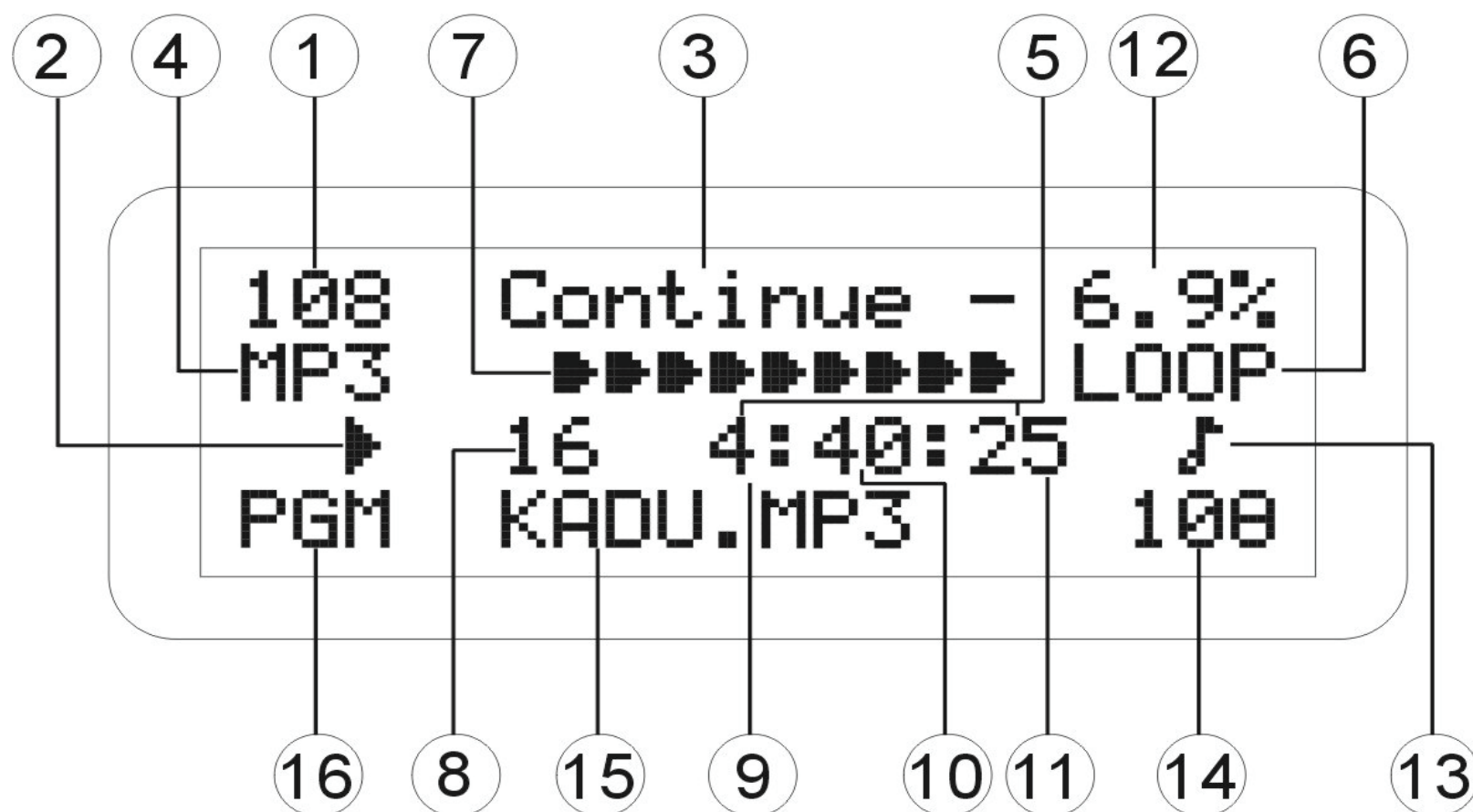

Данное устройство может отображать текстовую информацию при проигрывании CD дисков, которые содержат текстовую информацию в английской категории. CD диск содержит отметку, показанную справа.

Примечание:

Это устройство оборудовано текстовым дисплеем, способным отображать следующие типы символов.

Алфавит

ABCDEFGHIJKLMNOPQRSTUVWXYZ
abcdefghijklmnopqrstuvwxyz

Цифры

0123456789

Символы

! " # \$ % & ' () * + , - . / : ; < = >
? @ [\] ^ _ ` { | } ~ SPACE

1. Всего треков – общее кол-во треков на CD диске или карте памяти.

2. ► – Устройство в режиме воспроизведения / паузы.

3. Переключение режимов воспроизведения Cont / Single – Показывает настройки проигрывателя в режиме непрерывного воспроизведения, или в режиме проигрывания только одного трека.

4. Формат MP3 – Индикатор загорается, когда проигрываются MP3 файлы в зависимости от настроек режима.

5. РЕЖИМ ПОКАЗА ВРЕМЕНИ (ПРОШЕДШЕЕ, ОБЩЕЕ И ОСТАВШЕЕСЯ) –

Показывается время прошедшее, оставшееся в общем от всех треков на диске или от одного трека.

6. ПЕТЛЯ – индикатор загорается, когда включены эффекты петли.

7. ГРАФА ВРЕМЕНИ – графически показывает длительность в зависимости от настроек режима показа времени.

8. ТРЕК (TRACK) – показывается номер проигрываемого трека.

9. МИНУТЫ – показываются прошедшие или оставшиеся минуты.

10. СЕКУНДЫ – показываются прошедшие или оставшиеся секунды.

в зависимости от установок режима времени.

11. БЛОКИ – CD проигрыватель разбивает секунду на 75 блоков с целью точной установки меток. Здесь показывается количество прошедших или оставшихся блоков в зависимости от установок режима времени.

12. ПИТЧ (Pitch) – Диапазон изменения питча.

13. BPM: Ручной режим BPM

♪: Автоматический режим BPM

14. Кол-во ударов в минуту

15. Тэги ID3 CD/MP3 дисков: Удерживайте клавишу «Поиск» (Search) (Над колёсиком) в течение 2 секунд для получения данных ID3, имени файла, имени Исполнителя, Названия трека и Альбома, для подтверждения нажмите снова эту клавишу.

16. PGM (программирование) – появляется, когда вы программируете необходимые Вам треки.

ОПИСАНИЕ ФУНКЦИЙ

Вид сзади

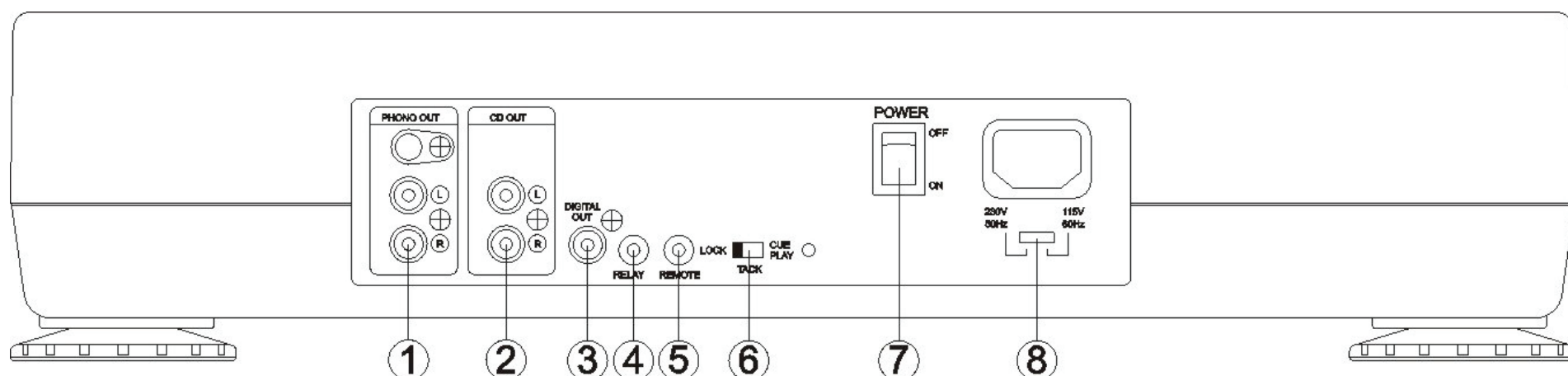

1. CD выход (Джеки RCA)

Через эти джеки звук выводится из CD/Винилового проигрывателя. Подсоединять к линейному входу на микшере.

2. Цифровой выход

Через эти джеки цифровой звук выводится из CD/Винилового проигрывателя. Подсоединять к линейному входу усилителя.

3. Электропитание

Для включения электропитания нажмите переключатель и при этом загорится светодиодный индикатор.
Для выключения питания нажмите ещё раз переключатель питания.

4. Соединитель RELAY

Соединитель используется для подсоединения другого CD проигрывателя для работы с функции RELAY (поочередное чтение с двух проигрывателей).

5. Дистанционное управление

Соединитель используется для подключения дистанционного блока управления FaderStart.

6. Опция TACT/LOCK/CUE PLAY

Выбор типа переключателя в микшере для дистанционного блока управления FaderStart.

7. Электропитание

Для того, чтобы включить проигрыватель нажмите переключатель питания.

8. Ограничитель входного напряжения:

Переключатель между 115 В, 60 Гц, и 230 В, 50 Гц

ОСНОВНЫЕ ОПЕРАЦИИ

У проигрывателя «Privilege» есть три основных режима работы (переключатель режимов на ПЕРЕДНЕЙ ПАНЕЛИ)

1. CD проигрыватель
2. Микширование (CD диск / Вертушки)
3. Вертушки (Пластинки)

1. CD проигрыватель

1. На Паузе, нажмите клавишу Play для занесения в память основной метки
2. Выберите скорость 33 / 45 оборотов в минуту
3. ПЕРЕКЛЮЧАТЕЛЬ ВПЕРЕД / РЕВЕРС (FORWARD / REVERSE): для переключения режима воспроизведения компакт дисков
4. Мотор вкл/выкл (Motor On/Off)
А) Когда индикатор MOTOR горит, то старт или остановка проигрывателя осуществляется клавишей Play или Pause. Компакт диск будет вместе крутиться с проигрывателем на установленной скорости и учётом настроек питч-контроля.
Б) Когда индикатор MOTOR выключен, то вертушка остановится, а компакт диск будет учитывать работу настройки питч-контроля
5. Быстрый реверс (Instant Reverse):
При включенном режиме быстрого реверса звук быстрой остановки от реверса не будет слышен.
6. Эффект:
А) При включении индикатора начинает работать EFFECT_На дисплее в течении пяти секунд будут показаны параметры Эффекта_с возвращением к последнему показанному эффекту
Б) Настройка эффекта: EFFECT KEY HOLD _ Для уменьшения силы эффекта поверните модулятор Encoder против часовой стрелки
Для увеличения силы эффекта поверните Encoder по часовой стрелке, для переключения в режим переметров +10 нажмите Encoder.
В) Перед выключением устройство настройки Эффектов будут внесены в память.
7. В режиме MP3 для выбора папки нажмите Encoder, а для выбора папки отпустите его.

2. Микширование

В режиме микширования:

1. Мотор вкл/выкл (Motor On/Off)

PITCH / PITCH SLIDE

Воспроизведение/Реверс (Forward/Reverse)

Контроль работы проигрывателя вместе с другими клавишами контроля проигрывателя компакт дисков.

2. Вертушка не может контролировать CD проигрыватель.
3. Есть три (3) скорости для вертушки (33 / 45 / 78), если в режиме CD переключить скорость на 78, то скорость вертушки будет снижена до 45 оборотов в минуту (в режиме CD работают только скорости 33/45)
4. Принцип работы эффекта остаётся таким же как и в режиме воспроизведения CD дисков.
5. В таком режиме отсутствует функция реверса.

3. Вертушка

1. Есть три (3) скорости для вертушки (33 / 45 / 78), если в режиме CD переключить скорость на 78, то скорость вертушки будет снижена до 45 оборотов в минуту (в режиме CD работают только скорости 33/45)
2. Диск не вращается при выключенном моторе. При включенном моторе для начала воспроизведения нажмите клавишу PLAY / PAUSE.
3. Контроллер PITCH / PITCH SLIDE. Управление скоростью вертушки.
4. Для всех остальных клавиш кроме клавиши PLAY / PAUSE нет никаких функций.

4. Установка параметров эффектов

В режиме Effect On для настройки параметров эффектов крутите колёсико Track

Флэнджер:

Sync on: 1-4~64-1 (по умолчанию: 4-1)

Sync off: 25~800 (по умолчанию: 400)

Определите длину Флэнджера.

SYNC-OFF, 0.25 секунд – самый короткий, а 8 секунд – самый длинный;

SYNC_ON, ритм 1/4 – самый короткий, а ритм 64/1 – самый длинный.

Эхо:

Sync: 1-4~64-1 (по умолчанию: 1-2)

Sync off: 25~400 (по умолчанию: 50)

Определите время задержки эхо эффекта. SYNC OFF, задержка 0.01 секунд – самая короткая, задержка 4 секунды – самая длинная; SYNC_ON, ритм 1 – самый короткий, а ритм 4/1 самый длинный.

Фильтр:

Sync: 1-4~64-1 (по умолчанию: 8-1)

Sync off: 0~100 (по умолчанию: 50)

Определите время развёртки эффекта Фильтра. ритм 1/4 – самый короткий, а ритм 64/1 – самый длинный.

В режиме Sync off выберите полосу частот. При увеличении числа частота приближается к высоким частотам.

РЕГУЛИРОВКА ВЫСОТЫ ОСНОВАНИЯ ТОНАРМА

1. Сначала ослабьте три шурупа

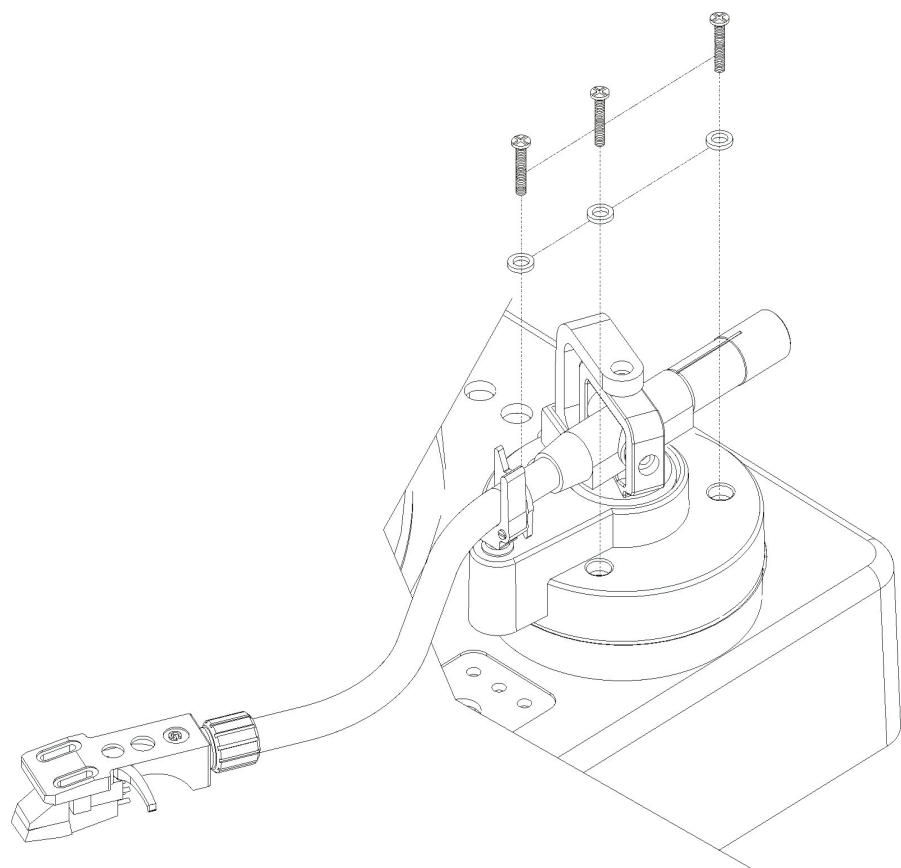

2. Снимите основание тонарма

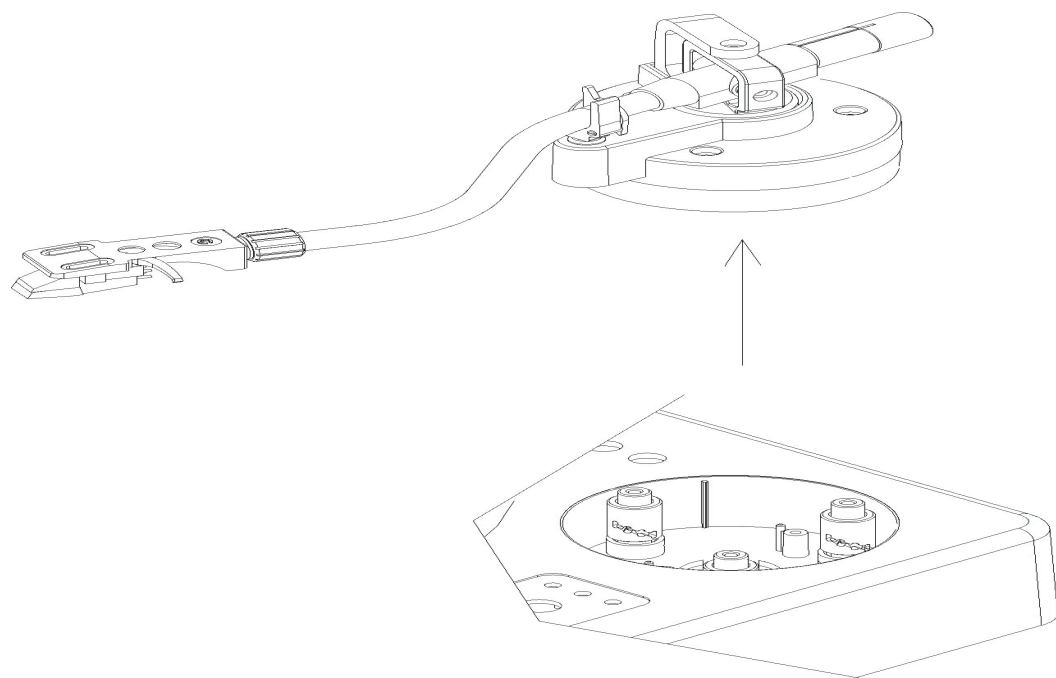

3. Для увеличения высоты поверните эти три медных цилиндра по часовой стрелке, а для уменьшения высоты – против часовой

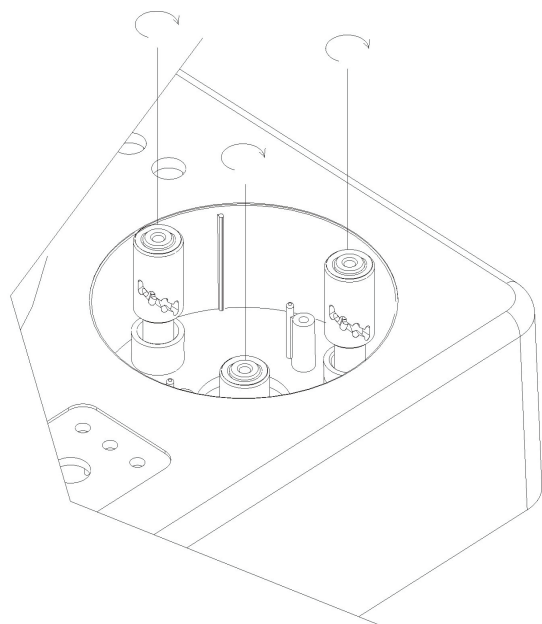

По всем возникшим вопросам, просьба обращаться в наши сервисные центры:

Центральный офис ASIA MUSIC

Тел.: +7-3952-54-40-50, +7-3952-54-40-60
E-mail: info@asiamusic.ru

«СВЕТ и МУЗЫКА» в Москве

Тел.: +7-499-264-00-33
E-mail: moscow@svetomuz.ru

«СВЕТ и МУЗЫКА» в Новосибирске

Тел.: +7-383-221-34-95, +7-383-221-82-56
E-mail: novosibirsk@asiamusic.ru

«СВЕТ и МУЗЫКА» в Иркутске

Тел.: +7-3952-62-29-21
E-mail: irkutsk@asiamusic.ru

«СВЕТ и МУЗЫКА» в Чите

Тел.: +7-3022-36-41-36, +7-3022-36-49-60, +7-914-464-35-54
E-mail: chita@asiamusic.ru

