

Инструкция по монтажу плит КНАУФ-Акустика 4ФК

КНАУФ-Акустика 4ФК

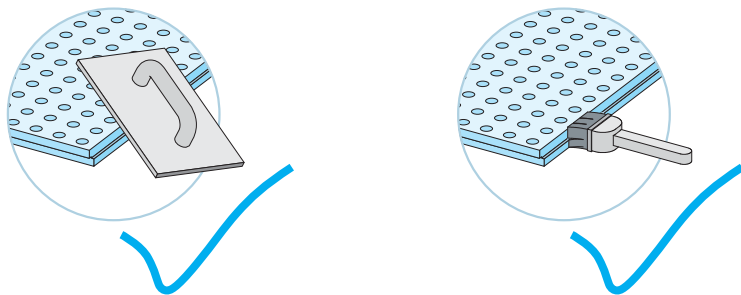

С лицевой стороны плит все кромки имеют небольшой скос и не требуют дополнительного шлифования. Кромки плит грунтуются в заводских условиях.

Тип кромки

Торцевая сторона

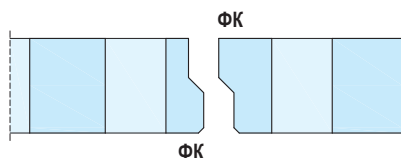

Лицевая сторона



Плиты КНАУФ-Акустика 4ФК имеют фальцевые кромки с четырех сторон. Два кромочных фальца расположены ближе к тыльной стороне плиты, а два других расположены на противоположных кромках ближе к лицевой стороне плиты. Это позволяет выполнять точную стыковку плит. Такое соединение дает плотный стык с лицевой стороны, не требующий дополнительного шпаклевания.

Монтаж рекомендуется производить бригадой из 3-х человек.

1. Стыковка плит

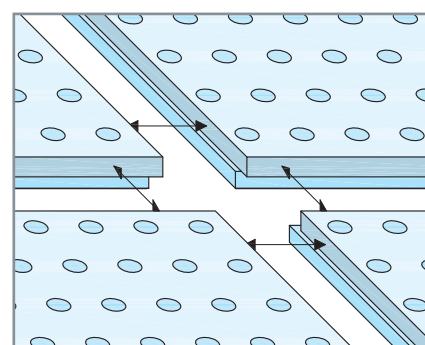

При монтаже плит фальцевая кромка ФК одной плиты, расположенной ближе к лицевой стороне, стыкуется с фальцевой кромкой другой плиты, расположенной ближе к тыльной стороне.

После монтажа каркаса по направлению от окна по центру помещения натягивается шнур, после чего он выравнивается и фиксируется.

Первый ряд плит укладывается по линии натянутого шнура, выравнивается по рисунку перфорации и закрепляется. Последующие ряды монтируются согласно схеме на стр. 3.

2. Проверка рисунка перфорации

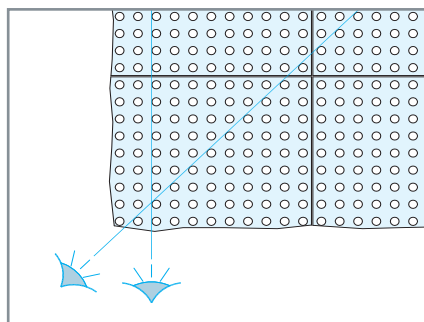

Плиты монтируются так, чтобы ряды перфорации по диагонали, в продольном и поперечном направлениях не имели смещений (см. схему на стр. 4).

3. Крепление плит

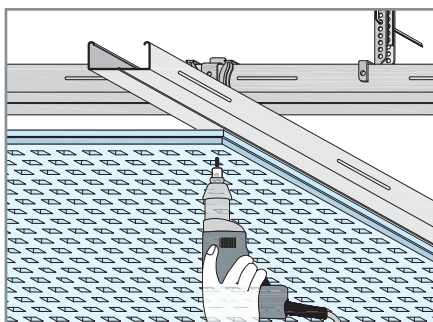

Плиты крепятся к каркасу из потолочного профиля ПП 60/27 при помощи шурупов SN 3,5 x 30, располагаемых с шагом не более 170 мм. При креплении шурупами плиты следует плотно прижимать к несущим профилям. Монтаж плит производится в поперечном направлении относительно несущих профилей. Крепление ведется от угла плиты. Сначала закрепляются плиты со стороны продольной кромки, потом торцевой.

4. Шпаклевание мест установки шурупов

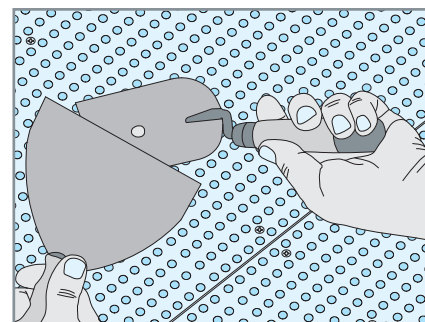

Шпаклевания стыков кромок не требуется.

Шпаклевание мест установки шурупов выполняется при помощи шпаклевочной смеси КНАУФ Мульти-финиш паста или КНАУФ Ротбанд-Паста. Для удобства рекомендуется использовать специальный шпатель с отверстиями, соответствующего диаметра или подготовить трафарет, чтобы избежать попадания смеси в отверстия плит.

После высыхания зашпаклеванные места аккуратно шлифуются, чтобы не повредить картон.

Схема монтажа плит

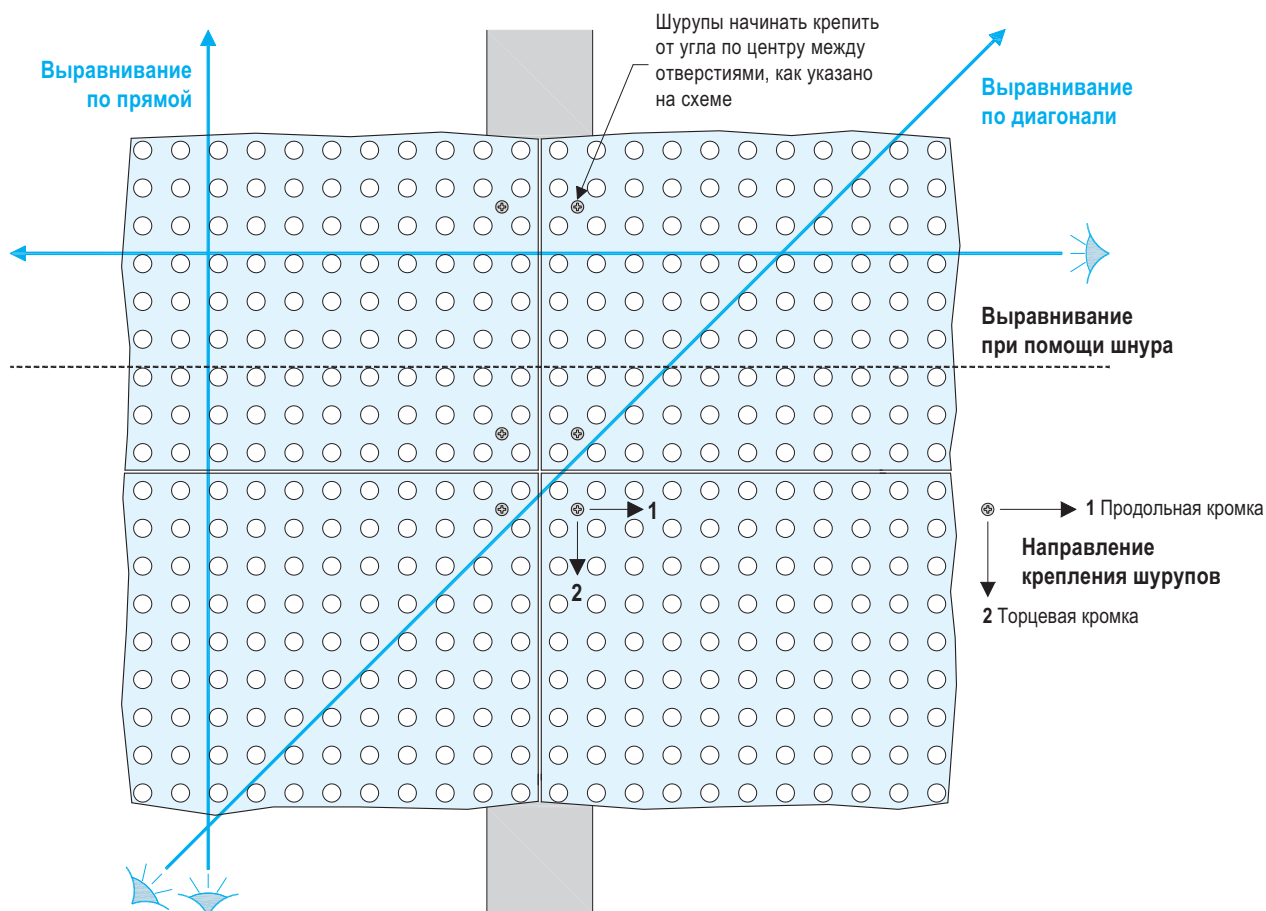

Примечание. ■ Для создания рисунка подвесного потолка ряды перфорации должны контролироваться по диагонали, а также в продольном и поперечном направлениях, исключая смещение.
 ■ Плиты КНАУФ-Акустика 4ФК при креплении образуют крестообразный стык.

+7 (495) 504-0821

info@knauf.ru

www.knauf.ru

КНАУФ оставляет за собой право вносить изменения, не затрагивающие основные характеристики материалов и конструкций. Все технические характеристики обеспечиваются при использовании рекомендуемых фирмой КНАУФ материалов. Все указания по расходу, количеству и применению материалов являются расчетными и в случаях, отличающихся от указанных, должны уточняться. За дополнительной консультацией следует обращаться в технические службы КНАУФ.

Сбытовые организации КНАУФ в России и СНГ

МОСКОВСКАЯ СБЫТОВАЯ ДИРЕКЦИЯ (Г. КРАСНОГОРСК)	СЕВЕРО-ЗАПАДНАЯ СБЫТОВАЯ ДИРЕКЦИЯ (Г. САНКТ-ПЕТЕРБУРГ)	ЮГО-ЗАПАДНАЯ СБЫТОВАЯ ДИРЕКЦИЯ (Г. НОВОМОСКОВСК)	ЮЖНАЯ СБЫТОВАЯ ДИРЕКЦИЯ (Г. КРАСНОДАР)	УРАЛЬСКАЯ СБЫТОВАЯ ДИРЕКЦИЯ (Г. ЧЕЛЯБИНСК)	ВОСТОЧНАЯ СБЫТОВАЯ ДИРЕКЦИЯ (Г. ИРКУТСК)	НОВОСИБИРСКОЕ ОТДЕЛЕНИЕ ВОСТОЧНОЙ СБЫТОВОЙ ДИРЕКЦИИ (Г. НОВОСИБИРСК)	ХАБАРОВСКОЕ ОТДЕЛЕНИЕ ВОСТОЧНОЙ СБЫТОВОЙ ДИРЕКЦИИ (Г. ХАБАРОВСК)
+7 (495) 937-9595	+7 (812) 718-8194	+7 (48762) 29-291	+7 (861) 267-8030	+7 (351) 771-0209	+7 (3952) 290-032	+7 (383) 355-4436	+7 (4212) 318-833